



Electrolux



**ИНСТРУКЦИЯ ПО ЭКСПЛУАТАЦИИ
ІНСТРУКЦІЯ ПО ЕКСПЛУАТАЦІЇ**

EAP-1040D Yin&Yang
EAP-1055D Yin&Yang



Инструкция по эксплуатации
очистителя воздуха
EAP-1040D Yin&Yang
EAP-1055D Yin&Yang

**Мы благодарим вас
за сделанный выбор!**

Вы выбрали первоклассный продукт от Electrolux, который, мы надеемся, доставит вам много радости в будущем. Electrolux стремится предложить как можно более широкий ассортимент качественной продукции, который сможет сделать вашу жизнь еще более удобной.

Вы можете увидеть несколько примеров на обложке этой инструкции.

Внимательно изучите данное руководство, чтобы правильно использовать ваш новый очиститель воздуха и наслаждаться его преимуществами. Мы гарантируем, что он сделает вашу жизнь намного комфортнее, благодаря легкости в использовании. Удачи!

Адреса сервисных центров и более подробную информацию о продукте вы можете получить у вашего продавца или на сайте www.home-comfort.ru, а также воспользовавшись QR-кодом в инструкции.



Содержание

Общая информация	3
Меры предосторожности	3
Устройство прибора	4
Система фильтрации	4
Подготовка к работе	5
Описание функций и режимов прибора	7
Технические характеристики	8
Поиск и устранение неисправностей	8
Срок службы фильтров	9
Комплектация	9
Транспортировка и хранение	9
Гарантия	9
Утилизация	9
Срок службы прибора	9
Дата изготовления	9
Сертификация продукции	9
Гарантийный талон	18

Примечание:

В тексте данной инструкции очиститель воздуха может иметь такие технические названия как очиститель, воздухоочиститель, прибор, устройство и т. п.

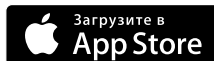

Общая информация

Очиститель воздуха (воздухоочиститель) – прибор, который с помощью различных технологий предназначен очищать воздух в помещении от разных примесей – частиц пыли, шерсти домашних животных, аллергенов (пыльцы), табачного дыма и других запахов, бактерий и даже вирусов.

Очистители воздуха особенно актуальны для помещений, расположенных вблизи промышленных районов, автотрасс, а также в помещениях, где проживают маленькие дети, животные или люди, страдающие аллергией.

Загрязненный воздух негативно сказывается на самочувствии человека и может провоцировать сезонные/хронические осложнения у людей, страдающих различными формами аллергии. Пыль, шерсть и прочие примеси при отсутствии регулярной уборки и очистки могут накапливаться на бытовой технике и привести к ее выходу из строя.

В воздухоочистителе процесс очистки воздуха строится по принципу поэтапной фильтрации, когда воздух с помощью вентилятора проходит через все установленные в приборе фильтры и очищается от вредных примесей, а также вирусов и неприятных запахов (в зависимости от фильтров, которые в нем установлены, и включенных режимов).

Меры предосторожности

- Внимательно ознакомьтесь с данной инструкцией перед началом эксплуатации увлажнителя воздуха.
- Прибор предназначен для использования только в домашних условиях.
- Не тяните за провод, выдергивая вилку из розетки.
- Не протягивайте шнур питания под коврами и не накрывайте его.
- Не используйте прибор, если есть видимые повреждения шнура питания или корпуса.



Прибор может ремонтировать только авторизованный сервисный специалист. Неправильная эксплуатация может нанести вред пользователю. В случае обнаружения дефектов, срочно свяжитесь с сервисным центром.

- Чтобы предотвратить риск электрического удара, нельзя помещать прибор рядом с окнами, нельзя погружать прибор, вилку или шнур в воду или разбрызгивать на них другие жидкости.

- Не используйте прибор в таких помещениях, как кухня, во избежание засаливания. Данный очиститель воздуха не предназначен для фильтрации масла или жира из воздуха.
- Не используйте рядом с взрывоопасными и легковоспламеняющимися газами.
- Не используйте прибор рядом с открытым огнем, печью или любыми другими нагревательными устройствами.
- Всегда отключайте шнур питания из розетки, когда прибор не используется, перед чистой или заменой деталей.
- Нельзя оставлять устройство без присмотра во время использования. Нельзя позволять детям использовать устройство без контроля взрослых, совать посторонние предметы в воздухозаборную и воздуховыводящую решетки.
- Всегда ставьте устройство на плоскую, ровную поверхность.
- Нельзя использовать устройство, если оно до конца не собрано.
- Не ставьте прибор под прямые солнечные лучи. Рекомендуемые условия эксплуатации – температура от 5 до 40 °С.
- Не ставьте прибор в помещениях с высокими температурами, рядом с компьютерами или чувствительным электронным оборудованием.
- Для корректной работы прибор следует устанавливать на ровную горизонтальную поверхность.
- Прибор предназначен для бытового использования.
- Не погружайте прибор в воду. Не мойте под проточной водой, вы можете залить электронные компоненты прибора.
- Не используйте абразивные моющие средства, такие как эмульсии, кремневые очистители, полироли и т.д., чтобы почистить корпус. Они могут стереть знаки графической информации, как например: вес, маркировочные знаки, предупреждающие знаки и т.д.
- Запрещается вставлять посторонние предметы внутрь воздухозаборного и воздуховыводящего отверстий.
- Не допускайте попадания воды внутрь прибора.
- Не прикасайтесь мокрыми руками к работающему прибору.
- Не распыляйте вблизи устройства легко воспламеняющиеся жидкости.
- Запрещается ставить на прибор тяжелые предметы и допускать к нему детей во время работы.
- При необходимости перемещения выключите прибор и отсоедините шнур питания от сетевой розетки.
- Электрическая сеть должна соответствовать необходимым параметрам, указанным в технических характеристиках прибора.
- Не садитесь и не вставайте на очиститель воздуха.

4 Electrolux

- Запрещается использовать прибор в ограниченном пространстве.
- Минимальное расстояние от любой стороны прибора до предметов и поверхностей – 30 см.



Фильтры защищены пластиковой упаковкой, которая должна быть снята перед первым применением очистителя воздуха.

Перед началом эксплуатации прибора убедитесь в том, что фильтр внутри прибора извлечен из упаковки.



Показания прибора не являются эталонными и могут содержать погрешность.



Установите опоры прибора в пазы в нижней части прибора и зафиксируйте, закрутив винты с помощью отвертки.

Устройство прибора



Рис. 1 Общий вид прибора



Рис. 2 Панель дополнительных функций (расположена на задней стороне прибора)

1. Информационный дисплей.
2. Капсула для ароматических масел.
3. Кнопка включения/автоматический режим/ночной режим/ручной режим с возможностью переключения скоростей. Удержание кнопки в течении нескольких секунд – выключение прибора.
4. Панель дополнительных функций (расположена на задней стороне прибора).
5. Крышка отсека для установки комплекта фильтров.
6. Комплект фильтров (установлен в приборе).
7. Кнопка включения/выключения подсветки прибора и экрана.
8. Кнопка включения/выключения УФ-лампы.
9. Кнопка включения/выключения ионизации.

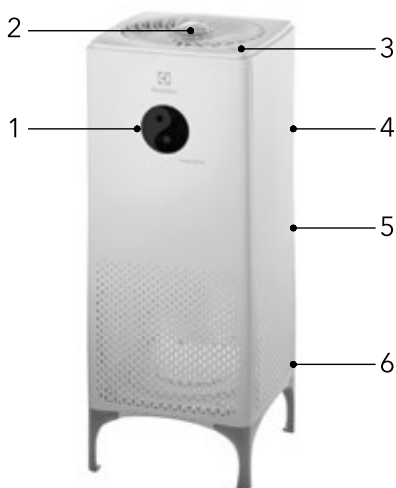
Система фильтрации

В очистителе воздуха в комплекте поставки идет комбинированный фильтр, который включает в себя несколько видов фильтров (рис. 3).

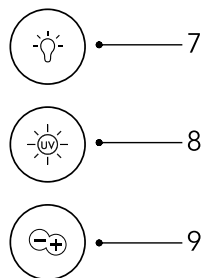

Рис. 3 Система фильтрации

1. Пре-фильтр задерживает крупные фрагменты пыли и других загрязнителей.
2. HEPA-фильтр очищает воздух от аллергенов и мелких загрязнителей.
3. Угольный фильтр CARBON очищает воздух от неприятных запахов (только у очистителя EAP-1055D).

Подготовка к работе

Установите прибор на ровную поверхность. Откройте крышку отсека для установки комплекта фильтров, и убедитесь в том, что фильтр извлечен из упаковки. При необходимости извлеките комплект фильтров из упаковки и установите на место. Установите крышку обратно.

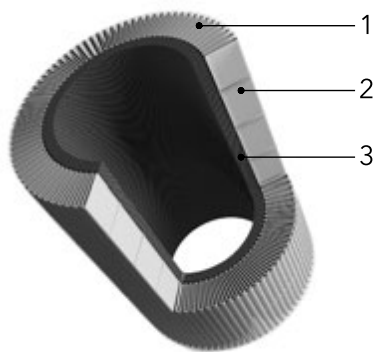
Подключение и эксплуатация прибора:

1. Подключите провод к сетевому входу, предусмотренному на задней стороне прибора. Подключите вилку прибора к сети с соответствующим эксплуатационному напряжению.
2. Для включения прибора нажмите кнопку Power. Прибор включится в автоматическом режиме. Повторные нажатия кнопки Power включают ночной режим, ручной режим с возможностью выбора скорости работы вентилятора.

ВНИМАНИЕ! При повторных нажатиях кнопки режимы будут повторяться друг за другом. Для Выключения прибора удерживайте кнопку Power в течении нескольких секунд.

АВТОМАТИЧЕСКИЙ РЕЖИМ

Прибор автоматически подбирает оптимальную скорость работы в зависимости от уровня загрязненности воздуха в помещении.

НОЧНОЙ РЕЖИМ

Прибор автоматически переходит на минимальную скорость работы, снижает уровень шума до комфортного при отдыхе. Длительное нажатие выключит прибор. Через 30 сек. после выбора режима индикация на дисплее погаснет. Если при работе в ночном режиме нажать на кнопку Power/Speed – загорится индикация и через 30 сек. погаснет. Если нажать на кнопку 2 раза – прибор переключится в ручной режим.

РУЧНОЙ РЕЖИМ

Пользователь может самостоятельно включить и настроить режим, активировав желаемые функции и выбрав оптимальную скорость работы вентилятора. На задней панели прибора предусмотрены дополнительные кнопки:

КНОПКА ПОДСВЕТКИ

Включает внутреннюю подсветку прибора. Может использоваться как ночник. Повторное нажатие кнопки выключает подсветку прибора. Еще одно нажатие на кнопку выключает индикацию дисплея.

ВНИМАНИЕ! При повторных нажатиях кнопки режимы будут повторяться друг за другом.

КНОПКА УФ-ЛАМПА

Включает/выключает УФ-лампу для обеззараживания проходящего воздуха и уничтожения вирусов и бактерий. Повторное нажатие кнопки выключает УФ-лампу. Индикация режима работы УФ лампы отображается на информационном дисплее иконкой «UV».

КНОПКА ИОНИЗАЦИЯ

Включает режим ионизации воздуха. Ионизатор генерирует необходимое количество отрицательных ионов в помещении и способствует очистке воздуха. Ионы соединяют частицы пыли, имеющие положительный заряд в более крупные кластеры, которые под своей тяжестью оседают на поверхности или задерживаются в фильтре. Обязательно проконсультируйтесь с врачом о возможности применения ионизатора и оптимальном времени работы прибора в режиме ионизации. Злоупотребления работой ионизатора могут привести к негативным последствиям. Индикация режима работы ионизатора отображается на информационном дисплее иконкой «ION».

АРОМАТИЗАЦИЯ ВОЗДУХА

Снимите крышку ароматизатора и добавьте на специальную губку несколько капель арома масла. Установите крышку обратно.

ИНДИКАЦИЯ НА ДИСПЛЕЕ

В приборе встроен датчик PM 2.5 (оценки чистоты воздуха и содержания ультрадисперсных частиц).

- Если на дисплее отображается количество частиц до 10 – воздух отлично очищен. Индикация показателей качества воздуха горит ярким зеленым цветом.
- Если на дисплее отображается количество частиц до 20 – воздух хорошо очищен. Индикация показателей качества воздуха горит бледным зеленым цветом.
- Если на дисплее отображается количество частиц до 25 – чистота



воздуха в норме. Индикация показателей качества воздуха горит желтым цветом.

- Если на дисплее отображается количество частиц до 50 – воздух загрязнен. Индикация показателей качества воздуха горит оранжевым цветом.
- Если на дисплее отображается количество частиц более 50 и выше – воздух очень грязный. Индикация показателей качества воздуха горит красным цветом.

УЧЕТ СРОКА РАБОТЫ ФИЛЬТРОВ

В приборе ведется автоматический учет срока работы комплекта фильтров. При приближении к окончанию ресурса комплекта фильтров прибор за 14 дней начнет отображать на информационном дисплее соответствующий значок «». После замены фильтра необходимо включить прибор в любом режиме работы, нажать и удерживать кнопку управления подсветкой (7) в течении 5 секунд для сброса данных счетчика учета работы комплекта фильтров.

БЛОКИРОВКА ПАНЕЛИ УПРАВЛЕНИЯ (ДЕТСКИЙ ЗАМОК)

Для защиты от случайных нажатий/блокировка от детей в приборе реализована функция блокировки/разблокировки элементов управления. Для установки/снятия блокировки работающего прибора нажмите одновременно кнопку включения (3) и подсветки (7), на информационном дисплее кратковременно отобразится соответствующий значок и надпись: заблокировано – «», разблокировано – «».

Подключение к Wi-Fi и управление через мобильное приложение



ВНИМАНИЕ! Перед началом удаленного управления прибором необходимо скачать рекомендованное производителем приложение для мобильных устройств. Для новых пользователей потребуется пройти процедуру регистрации. Для авторизованных пользователей необходимо пройти процедуру авторизации (ввести логин и пароль).

Для входа в сервисное меню прибор должен находиться в режиме ожидания (STAND BY). В течении примерно 3-х секунд











нужно удерживать кнопку 7 (Light) для перехода в сервисное меню, в котором для управления навигацией используются кнопки:

- кнопка 7 (Light) – для выбора режима;
- кнопка 3 (Power) – подтверждение активации выбранного режима.

На информационном дисплее появится сервисное меню, состоящее из следующих пунктов:

- 1) SMARTCONFIG – режим подключения прибора к мобильному приложению для удаленного управления устройством через интернет. Для подключения необходимо выбрать данный режим, после чего перейти в мобильное устройство для дальнейшей настройки подключения. В приложении нажимаем на иконку «Подключить устройство» (смартфон должен быть обязательно подключен к сети Wi-Fi). Вводим текущий пароль используемой сети Wi-Fi и имя местоположения устройства (гостиная, спальня и т.д.). Нажимаем иконку «Подключить устройство» – в течении некоторого времени, пока будет идти процесс подключения на экране прибора будут видна надпись CONNECTION. По завершении процесса подключения на экране мобильного приложения появится информация о подключении нового устройства.
- 2) ACCESS POINT – режим для создания временной точки доступа. Данный режим используется если не получается подключить устройство через режим SMARTCONFIG. Приложение подключится к устройству как к временной точке доступа для обмена данными необходимыми для подключения, в остальном процедура аналогично режиму SMARTCONFIG. Для настройки необходимо подключить мобильное устройство к точке доступа прибора (очистителя воздуха). Имя точки доступа отображается на дисплее после активации функции. При сохранении проблем с подключением в этом режиме Вы можете обратиться в службу технической поддержки.
- 3) RESET FILTER (180) – информация о количестве дней до замены комплекта фильтров/обнуление учета срока работы фильтра.
- 4) RESET ALL – сброс всех настроек прибора до заводских параметров.
- 5) Wi-Fi OFF – полностью выключает Wi-Fi модуль.
- 6) EXIT – выход из сервисного меню.

Описание функций и режимов прибора

Управление	Отображение на дисплее	Комментарии
Включение устройства		Нажмите и удерживайте кнопку Power в течение нескольких секунд. На дисплее появляется логотип Инь-Янь на 3 секунды.
Автоматический режим работы		При включении прибор начинает работать в автоматическом режиме на 1-ой скорости, далее скорость меняется в зависимости от показаний датчика PM2.5.
Настройка датчика PM 2.5		После включения прибора в течение 5 минут происходит настройка датчика PM 2.5.
Включение/выключение функций UV (ультрафиолетовая лампа) и ION (ионизация воздуха)		Нажмите на соответствующие кнопки на задней панели управления, чтобы выключить функция UV, ION.
Включение функции Wi-Fi		Для подключения функции Wi-Fi необходимо, чтобы прибор находился в режиме Stand By (режим ожидания). Далее необходимо сделать действия, описанные в пункте «ПОДКЛЮЧЕНИЕ К Wi-Fi И УПРАВЛЕНИЕ ЧЕРЕЗ МОБИЛЬНОЕ ПРИЛОЖЕНИЕ» (стр. 6).
Управление режимами прибора		Автоматический режим → Ночной режим → Ручной режим (низкая скорость) → Ручной режим (средняя скорость) → Ручной режим (максимальная скорость).
Ночной режим работы		После установки режима подсветка и дисплей гаснет через 30 сек., прибор работает на скорости Low. Функции ионизации, подсветки и УФ-лампа отключаются автоматически.
Ручной режим работы		Ручной режим работы позволяет индивидуально подобрать необходимую вам скорость работы прибора. Всего 3 скорости: низкая, средняя и высокая. Подробнее см. выше в пункте Управление режимами прибора.
Включение функции «Работа по недельному расписанию»		Функция «работа по недельному расписанию» предполагает включение прибора в установленные вами дни недели, в установленное вами время. Установка данной функции доступна только в мобильном приложении Home Comfort climatic appliances при подключении функции Wi-Fi.
Индикация на дисплее замена фильтра		За 14 дней до плановой даты замены фильтров на дисплее появляется мигающая индикация замены фильтров. Чтобы его убрать эту индикацию, необходимо 1 раз коротко нажать на кнопку Power. Если после отключения индикации пользователь не произвел замену фильтров, то через 180 минут на дисплее снова появится уведомление о замене фильтров. И так будет происходить до тех пор, пока пользователь не произведет замену фильтров.
Включение/выключение подсветки	На дисплее ничего не отображается	Нажмите на соответствующие кнопки на задней панели управления, чтобы включить/выключить подсветку прибора. Верхняя и нижняя подсветка включается одновременно.
Блокировка управления прибором (включение/выключение)		Чтобы активировать функцию блокировки управления, необходимо одновременно нажать на кнопки ION и UV на задней панели управления. Когда блокировка включена, то при нажатии на кнопки на экране появляется значок закрытого замка на 1 секунду и далее экран возвращается в предыдущее состояние. Чтобы включить блокировку нужно также одновременно нажать на кнопки ION и UV, при этом на экране на 1 секунду появится значок открытого замка.

Технические характеристики

Параметр / Модель	EAP-1040D	EAP-1055D
Напряжение питания, В~Гц	230~60	230~60
Номинальная мощность, Вт	32	37
Сила тока, А	0,25	0,3
Влагозащитное исполнение	IPX0	IPX0
Класс электробезопасности	II	II
Производительность по воздухообмену, м ³ /ч	до 310	до 410
Рекомендуемая площадь, м ²	до 40	до 54
Размеры прибора (ШхВхГ), мм	244x611x244	265x680x265
Размеры упаковки (ШхВхГ), мм	297x567x297	317x630x317
Вес нетто, кг	4,5	5
Вес брутто, кг	5,8	6,3

Производитель оставляет за собой право на одностороннее внесение изменений.

Поиск и устранение неисправностей

Проблема	Возможная причина	Способ устранения
Прибор не включается	Прибор не подключен к сети питания или вилка не плотно вставлена в розетку.	Убедитесь в том, что прибор подключен к сети и вилка плотно вставлена в розетку.
Посторонний шум при включении (при начале эксплуатации прибора)	Фильтры не извлекли из упаковки.	Извлеките фильтры из упаковки и установите в прибор.
Слабый поток воздуха	Фильтры загрязнены.	Проверьте загрязненность фильтров и при необходимости их замените.
	Неровная поверхность для установки прибора.	Установите прибор на ровной поверхности и повторно включите.
Недостаточная очистка воздуха	Закончился срок службы фильтров.	Проведите замену фильтра на новый.

Если после попытки устранения неполадки проблема не решена, обратитесь в авторизованный сервисный центр в Вашем регионе, либо к торговому представителю.

Замена комплекта фильтров

Выключите прибор и откройте крышку отсека для установки фильтров. Извлеките старый комплект фильтров и установите вместо него новый комплект. Не забудьте вытащить комплект фильтров из упаковки. Установите на место крышку. Прибор готов к эксплуатации.

Срок службы фильтров

Рекомендованный срок службы фильтров составляет до 180 дней. Срок службы зависит от качества воздуха и условий эксплуатации, частоты использования прибора. Грязный воздух, дым и прочие загрязнители могут сократить срок службы фильтра.

Комплектация

Очиститель воздуха
Сетевой шнур
Комплект фильтров
Инструкция с гарантийным талоном

Транспортировка и хранение

Рекомендуется хранить устройство в оригинальной коробке при комнатной температуре. Транспортирование и хранение прибора должно соответствовать указаниям манипуляционных знаков на упаковке.

Гарантия

Гарантийный срок – 2 (два) года. Гарантийное обслуживание производится в соответствии с гарантийными обязательствами, перечисленными в гарантийном талоне.

Утилизация

По окончании срока службы прибор следует утилизировать. Нормы утилизации зависят от региона вашего проживания. Подробную информацию по утилизации увлажнителя вы можете получить у представителя местного органа власти.

Срок службы прибора

Срок эксплуатации прибора составляет

5 лет при условии соблюдения соответствующих правил по установке и эксплуатации.

Дата изготовления

Дата изготовления указана на стикере на корпусе прибора, а также зашифрована в Code-128. Дата изготовления определяется следующим образом:

SN XXXXXXXX XXXX XXXXXXX XXXXX

месяц и год производства

Сертификация продукции

Товар сертифицирован на территории Таможенного союза.

Товар соответствует требованиям:

ТР ТС 004/2011 «О безопасности низковольтного оборудования»;
ТР ТС 020/2011 «Электромагнитная совместимость технических средств».

Изготовитель:

SIA "Green Trace",
LV-1004, Biekensalas iela, 21, Riga, Latvia.

СИА «Грин Трейс»,
ЛВ-1004, Латвия, Рига, ул. Бикенсалас, 21.
info@greentrace.lv

Импортер и уполномоченное изготовителем лицо в РФ:

Общество с ограниченной ответственностью «Ай.Эр.Эм.Си.»,
РФ, 119049, г. Москва, Ленинский проспект, д. 6, стр. 7, кабинет 14.
Тел./факс: +7 (495) 2587485
e-mail: info@irmc.ru

Изготовитель оставляет за собой право на внесение изменений в конструкцию и характеристики прибора.

Electrolux is a registered trademark used under license from AB Electrolux (publ.).
Электролюкс – зарегистрированная торговая марка, используемая в соответствии с лицензией Electrolux AB (publ.).

Сделано в Китае.

Інструкція по експлуатації
очищувача повітря
EAP-1040D Yin&Yang
EAP-1055D Yin&Yang

**Ми дякуємо вам
за зроблений вибір!**

Ви вибрали першокласний продукт від Electrolux, який, ми сподіваємося, принесе вам багато радості в майбутньому. Electrolux прагне запропонувати якомога ширший асортимент якісної продукції, який зможе зробити ваше життя ще більш зручним.

Ви можете побачити кілька прикладів на обкладинці цієї інструкції. Уважно вивчіть цей посібник, щоб правильно використовувати ваш новий очищувач повітря і насолоджуватися його перевагами. Ми гарантуємо, що він зробить ваше життя набагато комфортніше, завдяки легкості у використанні. Успіхів!

Адреси сервісних центрів і більш докладну інформацію про продукт ви можете отримати у вашого продавця або на сайті www.home-comfort.in.ua, а також скориставшись QR-кодом в інструкції.



Зміст

Загальна інформація	11
Запобіжні заходи	11
Будова приладу	12
Система фільтрації	12
Підготовка до роботи	13
Опис функцій і режимів приладу	15
Технічні характеристики	16
Пошук і усунення несправностей	16
Термін служби фільтрів	17
Комплектація	17
Транспортування і зберігання	17
Гарантія	17
Утилізація	17
Термін служби приладу	17
Дата виготовлення	17
Сертифікація продукції	17
Гарантійний талон	20

Примітка:

У тексті даної інструкції очищувач повітря може мати такі технічні назви як очищувач, очисник повітря, прилад, пристрій і т. п.

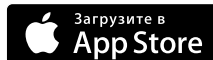

Загальна інформація

Очишувач повітря (очисник повітря) - прилад, який за допомогою різних технологій призначений очищати повітря в приміщенні від різних домішок - частинок пилу, шерсті домашніх тварин, алергенів (пилку), тютюнового дим і інших запахів, бактерій і навіть вірусів.

Очишувачі повітря особливо актуальні для приміщень, розташованих поблизу промислових районів, автотрас, а також в приміщеннях, де проживають маленькі діти, тварини або люди, які страждають алергією

Забруднене повітря негативно позначається на самопочутті людини і може провокувати сезонні / хронічні ускладнення у людей, які страждають різними формами алергії. Пил, шерсть і інші домішки при відсутності регулярного прибирання та очищення можуть накопичуватися на побутовій техніці і привести до її виходу з ладу.

У воздухоочистителе процес очищення повітря будується за принципом поетапної фільтрації, коли повітря за допомогою вентилятора проходить через всі встановлені в приладі фільтри і очищається від шкідливих домішок, а також вірусів і неприємних запахів (в залежності від фільтрів, які в ньому встановлені, і включених режимів).

Запобіжні заходи

- Уважно ознайомтеся з даною інструкцією перед початком експлуатації зволожувача повітря.
- Прилад призначений для використання тільки в домашніх умовах.
- Не тягніть за провід, висмикуючи вилку з розетки.
- Не протягуйте шнур живлення під килимами і не накривайте його.
- Не використовуйте прилад, якщо є видимі пошкодження кабелю живлення або корпусу.



Прилад може ремонтувати тільки авторизований сервісний фахівець. Неправильна експлуатація може завдати шкоди користувачеві. У разі виявлення дефектів, терміново зверніться до сервісного центру.

- Щоб запобігти ризику ураження електричним струмом, не можна поміщати прилад поруч з вікнами, не можна занурювати прилад, вилку або шнур у воду або розбризкувати на них інші рідини.
- Не використовуйте прилад в таких

приміщеннях, як кухня, щоб уникнути засолювання. Іонізатор повітря

- не призначений для фільтрації масла або жиру з повітря.
- Не використовуйте поруч з вибухонебезпечними і легкозаймистими газами.
- Не використовуйте прилад поруч з відкритим вогнем, піччю або будь-якими іншими нагрівальними приладами.
- Завжди відключайте шнур живлення з розетки, коли прилад не використовується, перед чищенням або заміною деталей.
- Не можна залишати пристрій без нагляду під час використання. Не можна дозволити дітям використовувати пристрій без контролю дорослих, пхати сторонні предмети в воздухозаборну і повітро виводить решітки.
- Завжди ставте пристрій на плоску, рівну поверхню.
- Не можна використовувати пристрій, якщо воно до кінця не зібрано.
- Не ставте прилад під прямі сонячні промені. Рекомендовані умови експлуатації - температура від 5 до 40 ° C.
- Не ставте прилад в приміщеннях з високими температурами, поруч з комп'ютерами або чутливим електронним обладнанням.
- Для коректної роботи прилад слід встановлювати на рівну горизонтальну поверхню.
- Прилад призначений для побутового використання.
- Не занурюйте прилад у воду. Не мийте під проточною водою, ви можете залити електронні компоненти приладу.
- Не використовуйте абразивні миючі засоби, такі як емульсії, кремеві очистники, поліролі і т.п., щоб почистити корпус. Вони можуть стерти знаки графічної інформації, як наприклад: вага, маркувальні знаки, що попереджають знаки і т. п.
- Забороняється вставляти сторонні предмети всередину повітрозабірного і воздуховипускной отворів.
- Не допускайте попадання води всередину приладу.
- Не торкайтеся мокрими руками до працюючого приладу.
- Не розпилюйте поблизу пристрою легко займисті рідини.
- Забороняється ставити на прилад важкі предмети і допускати до нього дітей під час роботи.
- При необхідності переміщення вимкніть прилад і від'єднайте шнур живлення від електричної розетки.
- Електрична мережа повинна відповідати необхідним параметрам, зазначеним в технічних характеристиках приладу.
- Не сидійте і не ставьте на очишувач повітря.

12 Electrolux

- Забороняється використовувати прилад
- в обмеженому просторі.
- Мінімальна відстань від будь-якого боку приладу до предметів і поверхонь - 30 см.



Фільтри захищені пластиковою упаковкою, яка повинна бути знята перед першим застосуванням очисника повітря.

Перед початком експлуатації приладу переконайтеся в тому, що фільтр всередині приладу витягнутий з упаковки.



Покази приладу не є еталонними і можуть містити похибку.



Встановіть опори приладу в пази в нижній частині приладу і зафіксуйте, закрутивши гвинти за допомогою викрутки.

Пристрій приладу

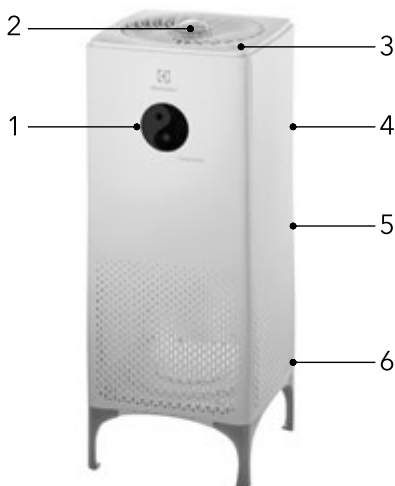

Мал. 1 Загальний вигляд приладу

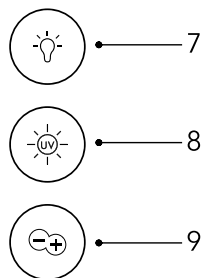

Мал. 2 Панель додаткових функцій (розташована на задній стороні приладу)

1. Інформаційний дисплей.
2. Капсула для ароматичних масел.
3. Кнопка вмикання / автоматичний режим / ніч / ручний режим з можливістю перемикання швидкостей. Утримання кнопки в перебігу декількох секунд - вимкнення апарата.
4. Панель додаткових функцій (расположена на задній стороні приладу).
5. Кришка відсіку для установки комплекту фільтрів.
6. Комплект фільтрів (встановлений в приладі).
7. Кнопка вмикання / вимикання підсвічування приладу і екрану.
8. Кнопка вмикання / вимикання УФ-лампи.
9. Кнопка вмикання / вимикання іонізації.

Система фільтрації

В очищувачі повітря в комплекті поставки йде комбінований фільтр, який вклячає в себе кілька видів фільтрів (мал. 3).

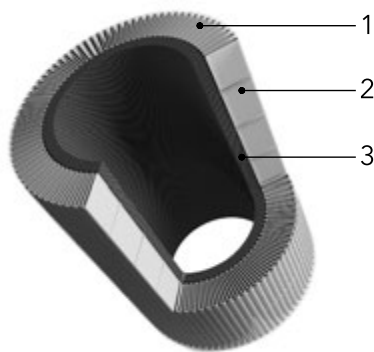

Мал. 3 Система фільтрації

1. Пре-фільтр затримує великі фрагменти пилу та інших забруднювачів.
2. HEPA-фільтр очищає повітря від алергенів і дрібних забруднювачів.
3. Вугільний фільтр CARBON очищає повітря від неприємних запахів (тільки в очищувачі ear-1055D).

Підготовка до роботи

Встановіть прилад на рівну поверхню. Відкрийте кришку відсіку для установки комплексу фільтрів, і переконайтеся в тому, що фільтр витягнутий з упаковки. При необхідності вийміть комплект фільтрів з упаковки і встановіть на місце. Встановіть кришку назад.

Підключення та експлуатація приладу:

3. Підключіть провід до мережевого входу, передбаченого на задній стороні приладу. Підключіть вилку приладу до мережі з відповідним експлуатаційним напрузі.
4. Для включення приладу натисніть кнопку Power. Прилад включиться в автоматичному режимі. Повторні натискання кнопки Power включають нічний режим, ручний режим з можливістю вибору швидкості роботи вентилятора.

УВАГА! При повторних натисканні кнопки режими будуть повторюватися один за одним. Для Виключення приладу утримуйте кнопку Power протягом декількох секунд.

АВТОМАТИЧНИЙ РЕЖИМ

Прилад автоматично підбирає оптимальну швидкість роботи в залежності від рівня забрудненості повітря в приміщенні.

НІЧНИЙ РЕЖИМ

Прилад автоматично переходить на мінімальну швидкість роботи, знижує рівень шуму до комфортного при відпочинку. Тривале натискання вимкне прилад. Через 30 сек. після вибору режиму індикація на дисплеї згасне. Якщо при роботі в нічному режимі натиснути на кнопку Power / Speed - загориться індикація і через 30 сек. згасне. Якщо натиснути на кнопку 2 рази - прилад переключиться в ручний режим.

РУЧНИЙ РЕЖИМ

Користувач може самостійно включити і налаштувати режим, активував бажані функції і вибравши оптимальну швидкість роботи вентилятора. На задній панелі приладу передбачені додаткові кнопки:

КНОПКА ПІДСВІЧУВАННЯ 
Включає внутрішнє підсвічування приладу. Може використовуватися як нічник. Повторне натискання кнопки вимикає підсвічування приладу. Ще одне натискання на кнопку вимикає індикацію дисплея.

УВАГА! При повторних натисканнях кнопки режими будуть повторюватися один за одним.

КНОПКА УФ-ЛАМПА 
Вмикає / вимикає УФ-лампу для знезараження повітря і знищення вірусів і бактерій. Повторне натискання кнопки вимикає УФ-лампу. Індикація режиму роботи УФ лампи відображається на інформаційному дисплеї іконкою «UV».

КНОПКА ІОНІЗАЦІЯ 
Включає режим іонізації повітря. Іонізатор генерує необхідну кількість негативних іонів в приміщенні і сприяє очищенню повітря. Іони з'єднують частинки пилу, які мають позитивний заряд в більшій кластері, які під своєю вагою осідають на поверхні або затримуються в фільтрі. Обов'язково проконсультуйтеся з лікарем щодо можливості застосування іонізатора і оптимального часу роботи приладу в режимі іонізації. Зловживання роботою іонізатора можуть привести до негативних наслідків. Індикація режиму роботи іонізатора відображається на інформаційному дисплеї іконкою «ION».

АРОМАТИЗАЦІЯ ПОВІТРЯ

Зніміть кришку ароматизатора і додайте на спеціальну губку кілька крапель арому масла. Встановіть кришку назад.

ІНДИКАЦІЯ НА ДИСПЛЕЇ

У приладі вбудований датчик PM 2.5 (оцінки чистоти повітря і змісту ультрадисперсних частинок).

- Якщо на дисплеї відображається кількість частинок до 10 – повітря відмінно очищений. Індикація показників якості повітря горить яскравим зеленим кольором.
- Якщо на дисплеї відображається кількість частинок до 20 – повітря добре очищений. Індикація показників якості повітря горить блідим зеленим кольором.
- Якщо на дисплеї відображається кількість частинок до 25 – чистота повітря в нормі. Індикація показників якості повітря горить жовтим кольором.
- Якщо на дисплеї відображається кількість частинок до 50 – повітря



забруднене. Індикація показників якості повітря горить помаранчевим кольором.

- Якщо на дисплеї відображається кількість частинок більше 50 і вище – повітря дуже брудне. Індикація показників якості повітря горить червоним кольором.

ОБЛІК ТЕРМІНУ РОБОТИ ФІЛЬТРІВ

У приладі ведеться автоматичний облік терміну роботи комплекту фільтрів. При наближенні до закінчення ресурсу комплекту фільтрів прилад за 14 днів почне відображати на інформаційному дисплеї відповідний значок «». Після заміни фільтра необхідно включити прилад в будь-якому режимі роботи, натиснути і утримувати кнопку управління підсвічуванням (7) протягом 5 секунд для скидання даних лічильника обліку роботи комплекту фільтрів.

БЛОКУВАННЯ ПАНЕЛІ УПРАВЛІННЯ (ДИТЯЧИЙ ЗАМОК)

Для захисту від випадкових натискань / блокування від дітей в приладі реалізована функція блокування / розблокування елементів управління. Для установки / зняття блокування працюючого обладнання натисніть одночасно кнопку включення (3) і підсвічування (7), на інформаційному дисплеї на короткий час відобразиться відповідний значок і напис: заблоковано – «», розблоковано – «».

Підключення до Wi-Fi і управління через мобільний додаток



УВАГА! Перед початком віддаленого керування приладом необхідно скачати рекомендоване виробником додаток для мобільних пристроїв. Для нових користувачів буде потрібно пройти процедуру реєстрації. Для авторизованих користувачів необхідно пройти процедуру авторизації (ввести логін і пароль).















Для входу в сервісне меню прилад повинен знаходитися в режимі очікування (STAND BY). Протягом приблизно 3-х секунд потрібно утримувати кнопку 7 (Light) для переходу в сервісне меню, в якому для управління навігацією використовуються кнопки:

кнопка 7 (Light) - для вибору режиму; кнопка 3 (Power) - підтвердження активації обраного режиму.

На інформаційному дисплеї з'явиться сервісне меню, що складається з наступних пунктів:

- 1) SMARTCONFIG – режим підключення приладу до мобільного додатку для віддаленого керування пристроєм через інтернет. Для підключення необхідно вибрати даний режим, після чого перейти в мобільний пристрій для подальшої настройки підключення. У додатку натискаємо на іконку «Підключити пристрій» (смартфон повинен бути обов'язково підключений до мережі Wi-Fi). Вводимо поточний пароль використовуваної мережі Wi-Fi і ім'я своє місцезнаходження (вітальня, спальня і т.д.). Натискаємо іконку «Підключити пристрій» – протягом деякого часу, поки буде йти процес підключення на екрані приладу будуть видно напис Connection. По завершенні процесу підключення на екрані мобільного додатка з'явиться інформація про підключення нового пристрою.
- 2) ACCESS POINT – режим для створення тимчасової точки доступу. Даний режим використовується якщо не виходить підключити пристрій через режим SMARTCONFIG. Додаток підключитись до пристрою як до тимчасової точки доступу для обміну даними необхідними для підключення, в іншому процедура аналогічно режиму SMARTCONFIG. Для налаштування необхідно підключити мобільний пристрій до точки доступу приладу (очишувача повітря). Ім'я точки доступу відображається на дисплеї після активації функції. При збереженні проблем з підключенням в цьому режимі Ви можете звернутися в службу технічної підтримки.
- 3) RESET FILTER (180) – інформація про кількість днів до заміни комплекту фільтрів / обнулення урахування терміну роботи фільтра.
- 4) RESET ALL – скидання всіх параметрів приладу до заводських параметрів.
- 5) Wi-Fi OFF – цілком вимкнути Wi-Fi модуль.
- 6) EXIT – вихід з сервісного меню.

Опис функцій і режимів приладу

Управління	Відображення на дисплеї	Коментарі
Вмикання пристрою		Натисніть і утримуйте кнопку Power протягом кількох секунд. На дисплеї з'явиться логотип Инь-Янь на 3 секунди
Автоматичний режим роботи		При включенні прилад починає працювати в автоматичному режимі на 1-й швидкості, далі швидкість змінюється в залежності від показань датчика PM2.5.
Налаштування датчика PM 2.5		Після включення приладу протягом 5 хвилин відбувається налаштування датчика PM 2.5.
Вмикання / вимикання функцій UV (ультрафіолетова лампа) і ION (іонізація повітря)		Натисніть на відповідні кнопки на задній панелі керування, щоб вимкнути функцію UV, ION.
Вмикання функції Wi-Fi		Для підключення функції Wi-Fi необхідно, щоб прилад знаходився в режимі Stand By (режим очікування). Далі необхідно зробити дійство, описані в пункті «ПОДКЛЮЧЕНИЕ К Wi-Fi И УПРАВЛЕНИЕ ЧЕРЕЗ МОБИЛЬНОЕ ПРИЛОЖЕНИЕ» (стр. 6).
Управління режимами приладу		Автоматичний режим → Нічний режим → Ручний режим (низька швидкість) → Ручний режим (середня швидкість) → Ручний режим (максимальна швидкість).
Нічний режим роботи		Після установки режиму підсвічування і дисплей гаснуть через 30 сек., Прилад працює на швидкості Low. Функції іонізації, підсвічування і УФ-лампа відключаються автоматично.
Ручний режим роботи	  	Ручний режим роботи дозволяє індивідуально підібрати необхідну вам швидкість роботи приладу. Всього 3 швидкості: низька, середня і висока. Докладніше див. вище в пункті Управління режимами приладу.
Вмикання функції «Робота за тижневим розкладом»	 	Функція «робота за тижневим розкладом» передбачає включення приладу в встановлені вами дні тижня, у встановлений вами час. Установка даної функції доступна тільки в мобільному додатку Home Comfort climatic appliances при підключенні функції Wi-Fi.
Індикація на дисплеї заміна фільтра		За 14 днів до запланованої дати заміни фільтрів на дисплеї з'являється миготлива індикація заміни фільтрів. Щоб його прибрали цю індикацію, необхідно 1 раз коротко натиснути на кнопку Power. Якщо після відключення індикації користувач не зробив заміну фільтрів, то через 180 хвилин на дисплеї знову з'явиться повідомлення про заміну фільтрів. І так буде відбуватися до тих пір, поки користувач не зробить заміну фільтрів.
Вмикання/вимикання підсвічування	На дисплеї нічого не відображається	Натисніть на відповідні кнопки на задній панелі керування, щоб включити / вимкнути підсвічування приладу. Верхнє і нижнє підсвічування включається одночасно.
Блокування управління приладом (Вмикання / вимикання)	 	Щоб активувати функцію блокування управління, необхідно одночасно натиснути на кнопки ION і UV на задній панелі керування. Коли активовано систему безпеки, то при натисканні на кнопки на екрані з'являється значок закритого замка на 1 секунду і далі екран повертається в попередній стан. Щоб заблокувати потрібно також одночасно натиснути на кнопки ION і UV, при цьому на екрані на 1 секунду з'явиться значок відкритого замка.

Технічні характеристики

Параметр / Модель	EAP-1040D	EAP-1055D
Напруга живлення приладу, В~Гц	230~60	230~60
Номінальна споживана потужність, Вт	32	37
Сила струму, А	0,25	0,3
Ступінь захисту	IPX0	IPX0
Клас електрозахисту	II	II
Продуктивність по повітрообміну, м ³ /г	до 310	до 410
Рекомендована площа / обсяг приміщення, м ²	до 40	до 54
Розміри приладу (ШхВхГ), мм	244x611x244	265x680x265
Розміри упаковки (ШхВхГ), мм	297x567x297	317x630x317
Вага нетто, кг	4,5	5
Вага брутто, кг	5,8	6,3

Виробник залишає за собою право на внесення змін.

Пошук і усунення несправностей

Проблема	Можлива причина	Спосіб усунення
Прилад не включається	Прилад не підключений до мережі живлення або вилка нещільно вставлена в розетку.	Переконайтеся в тому, що прилад підключений до мережі і вилка щільно вставлена в розетку.
Сторонній шум при включенні (при початку експлуатації приладу)	Фільтри не витягли з упаковки.	Вийміть фільтри з упаковки і встановіть в прилад.
Слабкий потік повітря	Фільтри забруднені.	Перевірте забрудненість фільтрів і при необхідності їх замініть.
	Нерівна поверхня для встановлення приладу.	Встановіть прилад на рівній поверхні і знову увімкніть його.
Недостатнє очищення повітря	Закінчився термін служби фільтрів.	Проведіть заміну фільтра на новий.

Якщо після спроби усунення неполадки проблема не вирішена, зверніться в авторизований сервісний центр у Вашому регіоні, або до торговельного представника.

Заміна комплекту фільтрів

Вимкніть прилад і відкрийте кришку відсіку для установки фільтрів. Вийміть старий комплект фільтрів і встановіть замість нього новий комплект. Не забудьте витягнути комплект фільтрів з упаковки. Встановіть на місце кришку. Прилад готовий до експлуатації.

Термін служби фільтрів

Рекомендований термін служби фільтрів становить до 180 днів. Термін служби залежить від якості повітря і умов експлуатації, частоти використання приладу. Брудне повітря, дим і інші забруднювачі можуть скоротити термін служби фільтра.

Комплектація

Очишувач повітря
Мережевий шнур
Комплект фільтрів
Інструкція з гарантійним талоном

Транспортування і зберігання

Рекомендується зберігати пристрій в оригінальній коробці при кімнатній температурі.

Транспортування і зберігання приладу повинне відповідати вказівкам маніпуляційних знаків на упаковці.

Гарантія

Гарантійний термін – 2 (два) роки. Гарантійне обслуговування здійснюється відповідно до гарантійних зобов'язань, перерахованих в гарантійному талоні.

Утилізація

Після закінчення терміну служби прилад слід утилізувати. Норми утилізації залежать від регіону вашого проживання. Детальну інформацію по утилізації зволожувача ви можете отримати у представника місцевого органу влади.

Термін служби приладу

Термін експлуатації приладу складає 5 років за умови дотримання відповідних правил по установці і експлуатації.

Дата виготовлення

Дата виготовлення вказана на стікері на корпусі приладу, а також зашифрована в Code-128. Дата виготовлення визначається наступним чином:

SN XXXXXXXX XXXX XXXXXXX XXXXX

місяць і рік виробництва

Сертифікація

Товар сертифікований на території України, відповідає вимогам нормативних документів:
ДСТУ EN 60335-2-98:2015,
ДСТУ EN 61000-3-2:2015,
ДСТУ EN 61000-3-3:2017.

За сертифікат відповідності Ви можете звернутись до продавця.

Інформація про сертифікацію продукції оновлюється щорічно. (При відсутності копії нового сертифіката в коробці, запитуйте копію у продавця).

Дата виробництва вказується на етикетці на коробці.

Виробник:

CIA «Грін Трейс»

Адреса виробника:

ЛВ-1004 Латвія, Рига, ул. Бікенсалас, 21.
E-mail: info@greentrace.lv

Імпортёр в Україні:

ТОВ «Торговий дім Клімат Країни». Адреса: 08322, Київська обл., Бориспільський р-н., с. Проліски, вул. Промислова, 9, офіс 4.

Виробник залишає за собою право на внесення змін до конструкції та характеристики приладу.

Electrolux is a registered trademark used under license from AB Electrolux (publ.). Електролюкс – зареєстрована торгова марка, яка використовується відповідно до ліцензії Electrolux AB (публ.).

Виготовлено в Китаї.

Гарантийный талон

Настоящий документ не ограничивает определенные законом права потребителей, но дополняет и уточняет оговоренные законодательством, предполагающие соглашение Сторон, либо договор.

Поздравляем вас с приобретением техники отличного качества!

Убедительно просим вас во избежание недоразумений до установки/эксплуатации изделия внимательно изучить его инструкцию по эксплуатации.

В конструкцию, комплектацию или технологию изготовления изделия, с целью улучшения его технических характеристик, могут быть внесены изменения. Такие изменения вносятся без предварительного уведомления Покупателя и не влекут обязательство по изменению/улучшению ранее выпущенных изделий.

Дополнительную информацию по продукту вы можете получить у Продавца или по нашей информационной линии в г. Москве:

Тел. 8-800-500-07-75
(По России звонок бесплатный, круглосуточно 24/7/365).
e-mail: customer@home-comfort.ru
Адрес в Интнете: home-comfort.ru

Внешний вид и комплектность изделия

Тщательно проверьте внешний вид изделия и его комплектность, все претензии по внешнему виду и комплектности предъявляйте Продавцу при покупке изделия. Гарантийное обслуживание купленного вами прибора осуществляется через Продавца, специализированные сервисные центры или монтажную организацию, проводившую установку прибора (если изделие нуждается в специальной установке, подключении или сборке).

По всем вопросам, связанным с техобслуживанием изделия, обращайтесь в специализированные сервисные центры. Подробная информация о сервисных центрах, уполномоченных осуществлять ремонт и техническое обслуживание изделия, находится на вышеуказанном сайте.

Заполнение гарантийного талона

Внимательно ознакомьтесь с гарантийным талоном и проследите, чтобы он был правильно заполнен и имел штамп Продавца. При отсутствии штампа Продавца и даты продажи (либо кассового чека с датой продажи) гарантийный срок исчисляется с даты производства изделия.

Запрещается вносить в гарантийный талон какие-либо изменения, а также стирать или переписывать указанные в нём данные. Гарантийный талон должен содержать: наименование и модель изделия, его серийный номер, дата продажи, а также имеется подпись уполномоченного лица и штамп Продавца.

В случае неисправности прибора по вине изготовителя обязательство по устранению неисправности будет возложено на уполномоченную изготовителем организацию. В данном случае покупатель вправе обратиться к Продавцу.

Ответственность за неисправность прибора, возникшую по вине организации, проводившей установку (монтаж) прибора возлагается на монтажную организацию. В данном случае необходимо обратиться к организации, проводившей установку (монтаж) прибора.

Для установки (подключения) изделия (если оно нуждается в специальной установке, подключении или сборке) рекомендуем обращаться в специализированные сервисные центры, где можно воспользоваться услугами квалифицированных специалистов. Продавец,

уполномоченная изготовителем организация, импортер и изготовитель не несут ответственности за недостатки изделия, возникшие из-за его неправильной установки (подключения).

Область действия гарантии

Обслуживание в рамках предоставленной гарантии осуществляется только на территории РФ и стран таможенного союза*, и распространяется на изделия, приобретенные на этих территориях.

Настоящая гарантия не дает права на возмещение и покрытие ущерба, произошедшего в результате переделки или регулировки изделия, без предварительного письменного согласия изготовителя, с целью приведения его в соответствие с национальными или местными техническими стандартами и нормами безопасности, действующими в любой другой стране, кроме РФ, где это изделие было первоначально продано.

Настоящая гарантия не дает права на возмещение и покрытие ущерба, произошедшего в результате переделки или регулировки изделия, без предварительного письменного согласия изготовителя, с целью приведения его в соответствие с национальными или местными техническими стандартами и нормами безопасности, действующими в любой другой стране, кроме РФ, где это изделие было первоначально продано.

Настоящая гарантия распространяется на производственные или конструкционные дефекты изделия

Выполнение ремонтных работ и замена дефектных деталей изделия специалистами уполномоченного сервисного центра производятся в сервисном центре или непосредственно у Покупателя (по усмотрению сервисного центра). Гарантийный ремонт изделия выполняется в срок не более 45 дней. В случае если во время устранения недостатков товара станет очевидным, что они не будут устранены в определённом соглашением Сторон срок, Стороны могут заключить соглашение о новом сроке устранения недостатков товара.

Гарантийный срок на комплектующие изделия (детали, которые могут быть сняты с изделия без применения каких-либо инструментов, т. е. ящики, полки, решётки, корзины, насадки, щётки, трубки, шланги и др. подобные комплектующие) составляет 3 (три) месяца. Гарантийный срок на новые комплектующие, установленные на изделие при гарантийном или платном ремонте, либо приобретенные отдельно от изделия, составляет 3 (три) месяца со дня выдачи отремонтированного изделия Покупателю, либо продажи последнему этих комплектующих.

Настоящая гарантия не распространяется на:

- периодическое обслуживание и сервисное обслуживание изделия (чистку, замену фильтров или устройств, выполняющих функции фильтров);
- любые адаптации и изменения изделия, в т. ч. с целью усовершенствования и расширения обычной сферы его применения, которая указана в Инструкции по эксплуатации изделия, без предварительного письменного согласия изготовителя;
- аксессуары, входящие в комплект поставки.

Настоящая гарантия также не предоставляется в случаях, если недостаток в товаре возник в результате:

- использования изделия не по его прямому назначению, не в соответствии с его Инструкцией по эксплуатации, в том числе эксплуатации изделия с перегрузкой или совместно со вспомогательным оборудованием, не рекомендованном Продавцом, уполномоченной изготовителем организацией, импортером, изготовителем;
- наличия на изделии механических повреждений (сколов, трещин и т. д.), воздействий на изделие чрезмерной силы, химически агрессивных веществ, высоких температур, повышенной влажности/запылённости, концентрированных паров, если что-либо из перечисленного стало причиной неисправности изделия;
- ремонта/наладки/инсталляции/адаптации/пуска изделия в эксплуатацию не уполномоченными на организации/лица/лицами;
- неаккуратного обращения с устройством, ставшего причиной физических, либо косметических повреждений поверхности; и если нарушены правила транспортировки/хранения/монтажа/эксплуатации;
- стихийных бедствий (пожар, наводнение и т. д.) и других причин, находящихся вне контроля Продавца, уполномоченной изготовителем организации, импортера, изготовителя и Покупателя, которые причинили вред изделию;
- неправильного подключения изделия к электрической или водопроводной сети, а также неисправностей (несоответствие рабочих параметров) электрической или водопроводной сети и прочих внешних сетей;
- дефектов, возникших вследствие попадания внутрь изделия посторонних предметов, жидкостей, кроме предусмотренных инструкцией по эксплуатации, насекомых и продуктов их жизнедеятельности и т. д.;
- необходимости замены ламп, фильтров, элементов питания, аккумуляторов, предохранителей, а также стеклянных/фарфоровых/матерчатых и перемещаемых вручную деталей и других дополнительных быстрознающихся/сменных деталей изделия, которые имеют собственный ограниченный период работоспособности, в связи с их естественным износом;
- дефектов системы, в которой изделие использовалось как элемент этой системы.

*. срок и условия гарантии могут меняться в зависимости от требований страны.

Особенности эксплуатации увлажнителей воздуха, воздухоочистителей и осушителей

1. В обязательном порядке при эксплуатации ультразвуковых увлажнителей воздуха рекомендуем использовать оригинальный (фирменный) фильтр-картридж для умягчения воды. При наличии фильтра-картриджа рекомендуется использовать водопроводную воду без предварительной обработки или очистки. Срок службы фильтра-картриджа зависит от степени жесткости используемой воды и может не прогнозируемо уменьшаться, в результате чего возможно образование белого осадка вокруг увлажнителя воздуха и на мембране самого увлажнителя воздуха (данный осадок может не удаляться и при помощи прилагаемой к увлажнителю воздуха щетки). Для снижения вероятности возникновения такого осадка фильтр-картридж требует своевременной периодической замены. Вследствие выработки ресурса фильтров у увлажнителей воздуха может снижаться производительность выхода влаги, что требует регулярной периодической замены фильтров в соответствии с инструкцией по эксплуатации. За перечисленные в настоящем пункте неисправности увлажнителей воздуха и возникший в связи с такими неисправностями какой-либо ущерб у Покупателя и третьих лиц Продавец, Уполномоченная изготовителем организация, Импортер, Изготовитель ответственности не несут, и настоящая гарантия на такие неисправности увлажнителей воздуха не распространяется. При эксплуатации увлажнителей воздуха рекомендуется использовать только оригинальные (фирменные) аксессуары изготовителя.
2. Перед началом эксплуатации воздухоочистителя извлеките фильтр из упаковки. Для нормального распределения очищенного воздуха по объему помещения не устанавливайте воздухоочиститель в воздушном потоке (на сквозняке, перед вентилятором и т. д.). Повреждение фильтра может привести к снижению эффективности очистки воздуха. Скопившуюся на фильтре пыль можно аккуратно удалить с помощью пылесоса. Мыть фильтр воздухоочистителя водой не допускается.
3. При эксплуатации осушителя во избежание утечек воды и сильного шума устанавливайте прибор на ровной поверхности. Для обеспечения эффективного осушения закрывайте окна и двери обслуживаемого помещения.

При перемещении прибора соблюдайте особую осторожность: не ударяйте, не наклоняйте и не допускайте его падения. Перед включением прибора убедитесь, что бак для сбора конденсата установлен правильно.

Покупатель предупрежден о том, что если товар отнесен к категории товаров, предусмотренных «Перечнем непродовольственных товаров надлежащего качества, не подлежащих возврату или обмену на аналогичный товар другого размера, формы, габарита, фасона, расцветки или комплектации» Пост. Правительства РФ № 55 от 19.01.1998 он не вправе требовать обмена купленного изделия в порядке ст. 25 Закона «О защите прав потребителей» и ст. 502 ГК РФ. С момента подписания Покупателем Гарантийного талона считается, что:

- вся необходимая информация о купленном изделии и его потребительских свойствах предоставлена Покупателю в полном объеме, в соответствии со ст. 10 Закона «О защите прав потребителей»;
 - покупатель получил Инструкцию по эксплуатации купленного изделия на русском языке и
-;
- покупатель ознакомлен и согласен с условиями гарантийного обслуживания/особенностями эксплуатации купленного изделия;
 - покупатель претензий к внешнему виду/комплектности купленного изделия не имеет.

Отметить здесь, если работа изделия проверялась в присутствии Покупателя.

Подпись Покупателя:

Дата:

ИЗЫМАЕТСЯ МАСТЕРОМ ПРИ ОБСЛУЖИВАНИИ/ВИЛУЧАЕТСЯ МАЙСТРОМ ПРИ ОБСЛУЖИВАНИИ

ТАЛОН НА ГАРАНТИЙНОЕ ОБСЛУЖИВАНИЕ/ ТАЛОН НА ГАРАНТИЙНОЕ ОБСЛУЖИВАНИЕ



Electrolux

Модель/ Модель:
Серийный номер/ Серийный номер:
Дата покупки/Дата покупки:
Штамп продавца/ Штамп продавца

Дата пуска в эксплуатацию/ Дата пуска в эксплуатацию:
Штамп организации, производившей пуск в эксплуатацию/
Штамп организации, что робила пуск в эксплуатацию

ИЗЫМАЕТСЯ МАСТЕРОМ ПРИ ОБСЛУЖИВАНИИ/ВИЛУЧАЕТСЯ МАЙСТРОМ ПРИ ОБСЛУЖИВАНИИ

ТАЛОН НА ГАРАНТИЙНОЕ ОБСЛУЖИВАНИЕ/ ТАЛОН НА ГАРАНТИЙНОЕ ОБСЛУЖИВАНИЕ



Electrolux

Модель/ Модель:
Серийный номер/ Серийный номер:
Дата покупки/Дата покупки:
Штамп продавца/ Штамп продавца

Дата пуска в эксплуатацию/ Дата пуска в эксплуатацию:
Штамп организации, производившей пуск в эксплуатацию/
Штамп организации, что робила пуск в эксплуатацию

Гарантійний талон

Даний документ не обмежує визначені законом права споживачів, але доповнює й уточнює передбачені законом зобов'язання, що передбачають угоду сторін або договір.

Правильне заповнення гарантійного талону

Уважно ознайомтеся з гарантійним талоном і простежте, щоб він був правильно заповнений і мав штамп Продавця. При відсутності штампа Продавця і дати продажу (або касового чека з датою продажу) гарантійний термін виробу відліковується з дати виробництва виробу. Для газових котлів, колонок, спліт-систем і фенкоїлов слід також обов'язково вказувати дату введення в експлуатацію і штамп авторизованої організації, що здійснювала введення в експлуатацію.

Зовнішній вигляд і комплектність виробу

Ретельно перевірте зовнішній вигляд виробу і його комплектність, усі претензії стосовно зовнішнього вигляду і комплектності виробу пред'являйте Продавцеві при покупці виробу.

Установка (підключення) виробу

З метою Вашої безпеки установка (підключення) виробів, що працюють на газі, допускається винятково фахівцями й організаціями, що мають ліцензії на даний вид робіт. Продавець (виробник) не несе відповідальності за недоліки виробу, що виникли через його неправильну установку (підключення).

Для установки (підключення) електричних водонагрівачів рекомендуємо звертатися в спеціалізовані сервісні центри. Ви можете скористатися послугами будь-яких кваліфікованих фахівців, однак Продавець (виробник) не несе відповідальності за недоліки виробу, що виникли через його неправильну установку (підключення).

Установка (підключення) кондиціонерів типу спліт-система повинна виконуватися фахівцями компанії, авторизованих на продаж і/або монтаж і гарантійне обслуговування даного типу устаткування, що мають ліцензію на даний вид робіт. Продавець (виробник) не несе відповідальності за недоліки виробу, що виникли через його неправильну установку (підключення).

Додаткову інформацію про цей і інші вироби Ви можете одержати в Продавця.

Телефони колл центру управляючої сервісної компанії
ТОВ "СЦ АЛЬФА СЕРВІС"
(044) 451-59-02, (067) 442-86-33 або 0-800-50-53-17

Модель	Серійний номер
Дата покупки	
Штамп продавця	
Дата пуску в експлуатацію	
Штамп організації, що робила пуск в експлуатацію	

Вітаємо Вас із придбанням техніки відмінної якості!

У конструкцію, комплектацію або технологію виготовлення виробу, з метою поліпшення його технологічних характеристик, можуть бути внесені зміни. Такі зміни вносяться у виріб без попереднього повідомлення Покупця і не несуть зобов'язань по зміні/поліпшенню раніше випущених виробів.

Переконливо просимо Вас щоб уникнути непорозумінь до установки/експлуатації виробу уважно вивчити його інструкцію з експлуатації. Забороняється вносити в Гарантійний талон будь-які зміни, а також стирати або переписувати які-небудь зазначені в ньому дані. Дійсна гарантія має силу, якщо Гарантійний талон правильно/чітко заповнений і в ньому зазначені: найменування і модель виробу, його серійні номери, дата продажу, а також є підпис уповноваженої особи і штамп Продавця.

Термін дії гарантії

Гарантія на кондиціонери, що вимагають спеціального монтажу (крім мобільних), становитиме 3 роки, якщо монтаж кондиціонера виконаний однією з Авторизованих Монтажних Організацій, і 1 рік у разі, якщо монтаж кондиціонера проведено неуповноваженою організацією. Гарантійні зобов'язання на монтаж таких кондиціонерів несе монтажна організація.

Гарантійний термін на електричні конвектори становить 36 (тридцять шість) місяців з дня продажу Покупцеві.

Гарантійний термін на електричні електроосушарки серії ENDA / VH-800 становить 60 місяців, на інші серії 24 місяці з дня продажу покупцю.

Гарантійний термін на маслonaповнений радіатор складає 12 (дванадцять) місяців із дня продажу виробу Покупцеві.

Гарантійний термін на зволожувачі повітря і на мобільні кондиціонери складає 12 (дванадцять) місяців із дня продажу виробу Покупцеві.

Мінімальний термін гарантії на водонагрівальні прилади складає 12 місяців з дати продажу обладнання. Максимальний

Ф.І.О. покупця/П.І.Б. покупця:

Адрес/Адреса:

Телефон/Телефон:

Код заказа/ Код замовлення:

Дата ремонту/ Дата ремонту:

Сервіс-центр/Сервіс-центр:

Мастер/Мастер:

Ф.І.О. покупця/П.І.Б. покупця:

Адрес/Адреса:

Телефон/Телефон:

Код заказа/ Код замовлення:

Дата ремонту/ Дата ремонту:

Сервіс-центр/Сервіс-центр:

Мастер/Мастер:

термін на електричну частину може складати 24 місяці, а на водомістку ємність до 96 місяців, виключно за умови проведення авторизованою сервісною службою, щорічного технічного обслуговування. Максимальні строки гарантії визначаються для кожної серії окремо. На серії водонагрівачів EWH SL, EWH S, EWH R, EWH Digital, EWH Slim визначається в такий спосіб: на водомістку ємність (сталевий бак) гарантійний термін на ушкодження від корозії складає 96 (дев'яносто шість) місяців, а на інші елементи виробу гарантійний термін складає 24 (двадцять чотири) місяці. Максимальний строк гарантії для серій EWH Quantum, EWH Quantum Slim, EWH Magnum, EWH Magnum Slim на водомістку ємність (бак) гарантійний термін складає 60 (шістдесят) місяців, а на інші елементи виробу складає 24 (двадцять чотири) місяці. Максимальний строк гарантії для серій EWH Centurio, EWH Centurio H, EWH Centurio Silver, EWH Centurio Silver H, EWH Centurio Digital, EWH Centurio Digital H, EWH Centurio Digital Silver, EWH Centurio Digital Silver H, EWH Royal, EWH Royal H, EWH Royal Silver, EWH Royal Silver H, EWH Formax, EWH Formax DL, EWH Genie O/U, EWH Rival O/U, EWH Interio на водомістку ємність (бак) гарантійний термін складає 84 місяці, а на інші елементи виробу складає 24 (двадцять чотири) місяці.

На виробі серій EWH Heatornic, EWH Heatornic Slim, EWH Heatornic DL, EWH Heatornic DL Slim, EWH AXIOmatic Slim, EWH AXIOmatic максимальний строк гарантії на водомістку ємність (бак) гарантійний термін складає 60 (шістдесят) місяців, а на інші елементи виробу складає 24 (двадцять чотири) місяці.

На виробі серій EWH AXIOmatic Slim, EWH AXIOmatic на водомістку ємність (бак) максимальний гарантійний термін складає 60 (шістдесят) місяців.

Гарантійний термін на інші виробу складає 24 (двадцять чотири) місяці. Умови гарантії нагрівального елемента в серії AxioMatic.

Advanced Heater Shield - інноваційна технологія захисту нагрівального елемента - спеціальне емалеве покриття. Максимальна гарантія на нагрівальний елемент складає 15 років з моменту продажу, за умови проведення своєчасного технічного обслуговування. Періодичність проведення технічного обслуговування, не рідше ніж раз на рік з дати продажу, або останнього технічного обслуговування.

Технічне обслуговування - послуга платна, та сплачується за розцінками уповноважених сервісних центрів. Технічне обслуговування повинне в обов'язковому порядку складатися з перевірки стану магнезної анода (при значному зносі - анод підлягає заміні), а також очищення внутрішньої порожнини бака і нагрівального елемента від вапняного нальоту.

Факт проходження технічного обслуговування, його результати, і виконані роботи мають бути зафіксовані в гарантійному талоні. Технічне обслуговування виконує лише уповноважений представник Авторизованого Сервісного Центру. Періодичне технічне обслуговування не входить в гарантію зобов'язання, та є профілактичною мірою для запобігання виходу з ладу обладнання. Дійсна гарантія поширюється на виробничий або конструкційний дефект виробу. Дійсна гарантія містить у собі виконання уповноваженим сервісним центром ремонтних робіт і заміну дефектних деталей виробу в сервісному центрі або в Покупця (по розсуду сервісного центру). Гарантійний ремонт виробу виконується в терміни, передбачені Законом «Про захист прав споживача».

Зазначений вище гарантійний термін поширюється тільки на виробу, що використовуються в особистих, сімейних або домашніх цілях, не зв'язаних з підприємницькою діяльністю, або забезпеченням потреб найманого працівника. У випадку використання виробу в підприємницькій діяльності, його гарантійний термін складає 6 (шість) місяців. Гарантійний термін на комплектуючі виробу (деталі, які можуть бути зняті з виробу без застосування яких-небудь інструментів, тобто шпатель, голочки, ґрати, кошики, насадки, шпиги, трубки, шланги, коронки паличників і тн. подібні комплектуючі) складає 6 (шість) місяців.

Гарантійний термін на нові комплектуючі виробу або складові частини, установлені на виріб при гарантійному або платному ремонті, або придбані окремо від виробу, складає три місяці з дня видачі Покупцем виробу по закінченні ремонту, або продажу останнього цих комплектуючих/складових частин.

Дійсність гарантії

Ця гарантія дійсна тільки на території України на виробу, придбані на території України.

Дійсна гарантія не дає права на відшкодування і покриття збитку, що відбудеться в результаті переробки і регулювання виробу, без попередньої письмової згоди виготовлявача, з метою припинення його у відповідності з національними або місцевими технічними стандартами і нормами безпеки, що діють у будь-якій іншій країні, у якій цей виріб був спочатку проданий.

Продавець і виготовлявач знімають із себе усю відповідальність за будь-які несприятливі наслідки, зв'язані з використанням куленого виробу без затвердженого плану монтажу і дозволу відповідних організацій.

Об'єкти підприємницької діяльності, юридичні особи, та організації, що використовують побутове обладнання для забезпечення потреб найманого працівника, можуть підписати окремий Договір на гарантійне сервісне обслуговування, та можливість використання мінімальної заводської гарантії. Для цього, в строк не пізніше 14 днів з дати продажу, необхідно викликати авторизовану сервісну організацію (далі АСЦ), для проведення робіт з введення в експлуатацію, фіксації умов використання побутового приладу, термінів та об'ємі профілактичних робіт. Введення в експлуатацію - платна послуга, що сплачується замовником згідно прейскуранту АСЦ.

ДІЙСНА ГАРАНТІЯ НЕ ПОШИРЮЄТЬСЯ НА:

- періодичне обслуговування і сервісне обслуговування виробу (очищення, заміну фільтрів);
- будь-які адаптації і зміни виробу, у т.ч. з метою удосконалення і розширення звичайної сфери його застосування, що зазначена в Інструкції з експлуатації виробу, без попередньої письмової згоди виготовлявача.

ДІЙСНА ГАРАНТІЯ НЕ НАДАЄТЬСЯ У ВИПАДКАХ:

- якщо буде цілком /частково змінений, стертий, вилучений або буде нерозбірливий серійний номер виробу;

- використання виробу не по його прямому призначенню, не відповідно до його Інструкції по експлуатації, у тому числі, експлуатації виробу з переназначенням або спільно з допоміжним устаткуванням, Продавцем, що не рекомендується, (виготовлювачем);

- наявності на виробі механічних ушкоджень (сколовів, тріщин, і т.д.), впливів на виріб надмірної сили, хімічно агресивних речовин, високих температур, підвищеної вологості / запилені, концентрованих парів, якщо що-небудь з перерахованого стало причиною несправності виробу;

- ремонту/налагодження/інсталяції/адаптації/ пуску в експлуатацію виробу не уповноваженими на те організаціями/особами;
- стихійних лих (пожежа, повінь і т.д.) і інших причин, що знаходяться поза конт- ролем Продавця (виготовлявача) і Покупця, що заподіяли шкоди виробу;

- неправильного підключення виробу до електричної, газової або водогіної мережі, а також несправностей (невідповідності) робочим параметрам і безпечі електричної, газової або водогіної мережі й інших зовнішніх мереж ;
- дефектів, що виникли внаслідок влучення усередину виробу сторонніх пред- метів, рідин, ком-іх і продуктів їхньої життєдіяльності, і т.д.

- неправильного збереження виробу;
- необхідності заміни ламп, фільтрів, елементів живлення, акумуляторів, запобіжників, а також скляних/порцелянових/матер'яних і шершавих вручну деталей і інших додаткових деталей, що надмірно зношуються, та змінних деталей (комплектуючих) виробу, що мають власний обмежений період працездатності, у зв'язку з їх природним зносом, або якщо така заміна передбачена конструкцією і не зв'язана з розбиранням виробу;

- дефектів системи, у якій виріб використовувався як елемент цієї системи.
- Особливі умови гарантійного обслуговування водонагрівальних приладів Ця гарантія не надається, якщо несправності у водонагрівальних приладах виникли в результаті замерзання або всього лише одноразового перевищення максимально допустимого тиску води, зазначеного на заводській таблиці з характеристиками водогрійного приладу; експлуатації без захисних пристроїв або пристроїв не відповідають технічним характеристикам водонагрівальних приладів; використанням корозійно-активної води; корозії від електрохімічної реакції, несвочасного технічного обслуговування водонагрівальних приладів відповідно до інструкції з експлуатації (у тому числі: недотримання встановлених інструкцією періодичності та термінів проведення технічного обслуговування, в обсязі, зазначеному в інструкції - не рідше одного разу в 12 місяців).

Для газових проточних водонагрівачів справжня гарантія надається тільки у разі пуску їх в експлуатацію силами фахівців уповноваженої і авторизованої організації із складанням відповідного Акту про введення в експлуатацію з обов'язковою вказівкою дати пуску і штампів організації, що робила введення в експлуатацію.

УВАГА!
В цілях вашої безпеки установка (підключення) виробів, працюючих на газі, допускається виключно фахівцями і організаціями, що мають ліцензію на цей вид робіт.

Продавець (виробник) не несе відповідальності за недоліки, що виникли внаслідок використання несправних установок (підключення), або унаслідок експлуатації в складі з магiстрiями водогiяного газового постачання і продуктів горіння, нездатних забезпечити безперобную роботу газового проточного водонагрiвача. Не забувайте, що газовий прилад підлягає обов'язковому щорічному технічному обслуговуванню.

Особливі умови гарантійного обслуговування зволожувачів повітря

В обов'язковому порядку при експлуатації ультразвукових зволожувачів повітря необхідно використовувати оригінальний фільтр-картридж для змі'якшення води. Рекомендується використовувати дистильовану або попередньо очищену воду. Термін служби фільтра-картриджа залежить від ступеня твердості використовуваної води і може не прогнозовано зменшуватися, в результаті чого можливе утворення білого осаду навколо зволожувача повітря і на мембрані самого зволожувача повітря (даний осад може не віддалитися і за допомогою прикладеної до зволожувача повітря щітки).

Для зниження ймовірності виникнення такого осаду фільтр-картридж вимагає періодичної своєчасної заміни. Внаслідок вичерпання ресурсу фільтрів з зволожувачів повітря може знизуватися продуктивність виходу вологи, що вимагає регулярної періодичної заміни фільтрів відповідно до інструкції по експлуатації. За перераховані в діясному пункті несправності зволожувачів повітря і виниклий у зв'язку з такими несправностями який-небудь збиток у Покупця і третіх осіб Продавець, Імпортер, Виготовлявач відповідальності не несуть і дійсна гарантія на такі несправності зволожувачів повітря не поширюється. При ек- плуатації зволожувачів повітря рекомендується використовувати тільки ориг- нальні аксесуари виробника.

З моменту здійснення Покупцем оплати за товар вважається, що:

- Уся необхідна інформація про кулений виріб і його споживчі властивості у відповідності до Закону «Про захист прав споживачів» надана Покупцю в повному обсязі;
- Покупць одержав Інструкцію з експлуатації куленого виробу українською мовою;
- Покупць ознайомлений і згодний з умовами гарантійного обслуговування / особливостями експлуатації куленого виробу;
- Покупць претензій до зовнішнього вигляду/комплектності куленого товару не має.

З моменту здійснення Покупцем оплати за товар вважається, що:

- Уся необхідна інформація про кулений виріб і його споживчі властивості у відповідності до Закону «Про захист прав споживачів» надана Покупцю в повному обсязі;
- Покупць одержав Інструкцію з експлуатації куленого виробу українською мовою;
- Покупць ознайомлений і згодний з умовами гарантійного обслуговування / особливостями експлуатації куленого виробу;
- Покупць претензій до зовнішнього вигляду/комплектності куленого товару не має.

З моменту здійснення Покупцем оплати за товар вважається, що:

- Уся необхідна інформація про кулений виріб і його споживчі властивості у відповідності до Закону «Про захист прав споживачів» надана Покупцю в повному обсязі;
- Покупць одержав Інструкцію з експлуатації куленого виробу українською мовою;
- Покупць ознайомлений і згодний з умовами гарантійного обслуговування / особливостями експлуатації куленого виробу;
- Покупць претензій до зовнішнього вигляду/комплектності куленого товару не має.

З моменту здійснення Покупцем оплати за товар вважається, що:

- Уся необхідна інформація про кулений виріб і його споживчі властивості у відповідності до Закону «Про захист прав споживачів» надана Покупцю в повному обсязі;
- Покупць одержав Інструкцію з експлуатації куленого виробу українською мовою;
- Покупць ознайомлений і згодний з умовами гарантійного обслуговування / особливостями експлуатації куленого виробу;
- Покупць претензій до зовнішнього вигляду/комплектності куленого товару не має.

З моменту здійснення Покупцем оплати за товар вважається, що:

- Уся необхідна інформація про кулений виріб і його споживчі властивості у відповідності до Закону «Про захист прав споживачів» надана Покупцю в повному обсязі;
- Покупць одержав Інструкцію з експлуатації куленого виробу українською мовою;
- Покупць ознайомлений і згодний з умовами гарантійного обслуговування / особливостями експлуатації куленого виробу;
- Покупць претензій до зовнішнього вигляду/комплектності куленого товару не має.

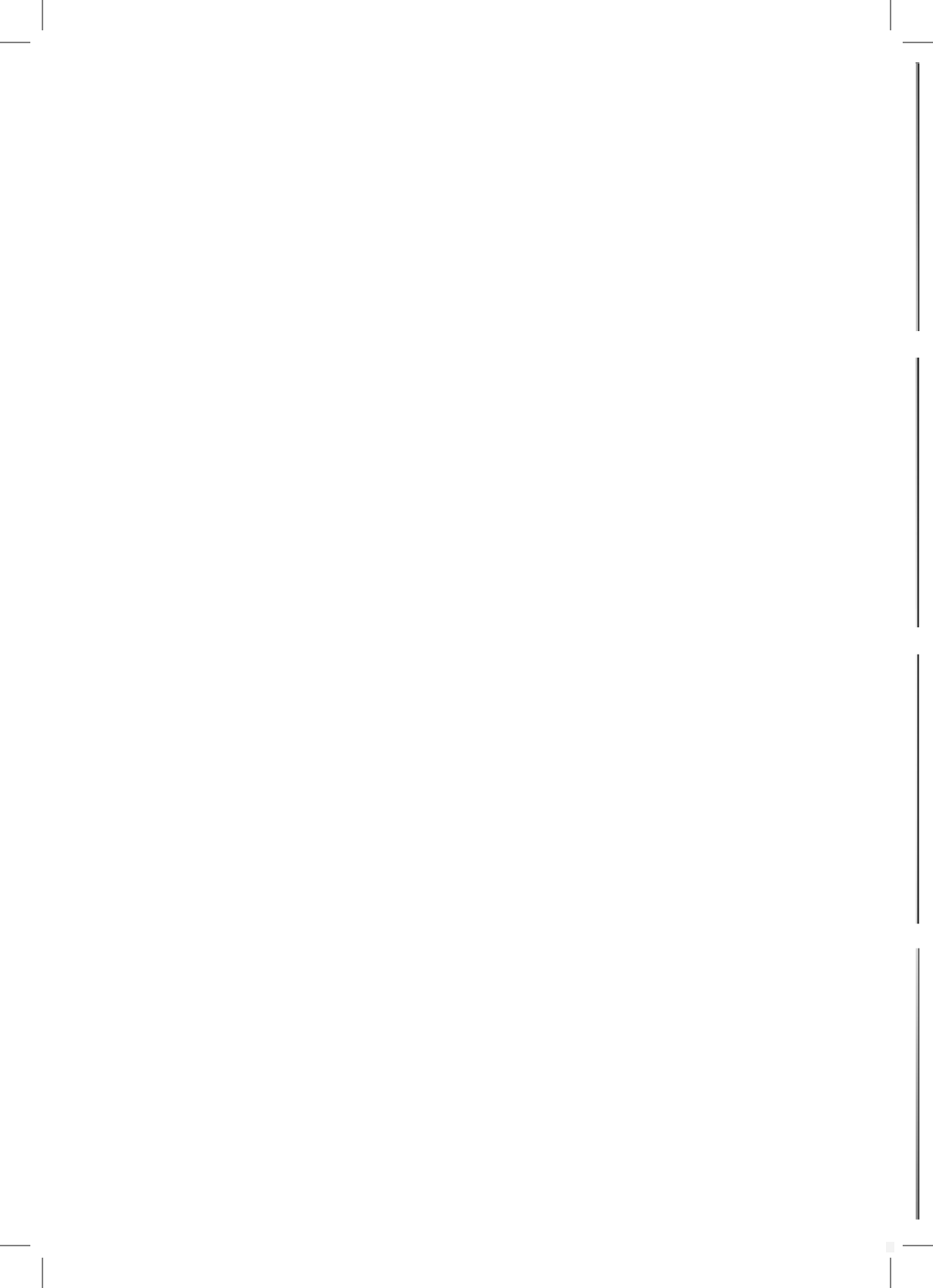



сплит-системы

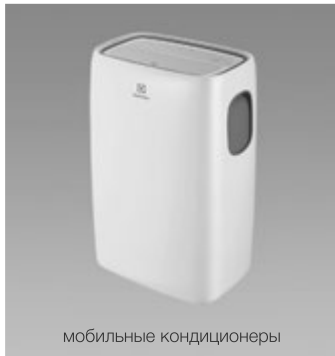

мобильные кондиционеры



маслонаполненные радиаторы



накопительные водонагреватели



проточные водонагреватели



газовые колонки



электрические камины



конвекторы-трансформеры



тепловентиляторы



сушилки для рук



увлажнители



мойки воздуха

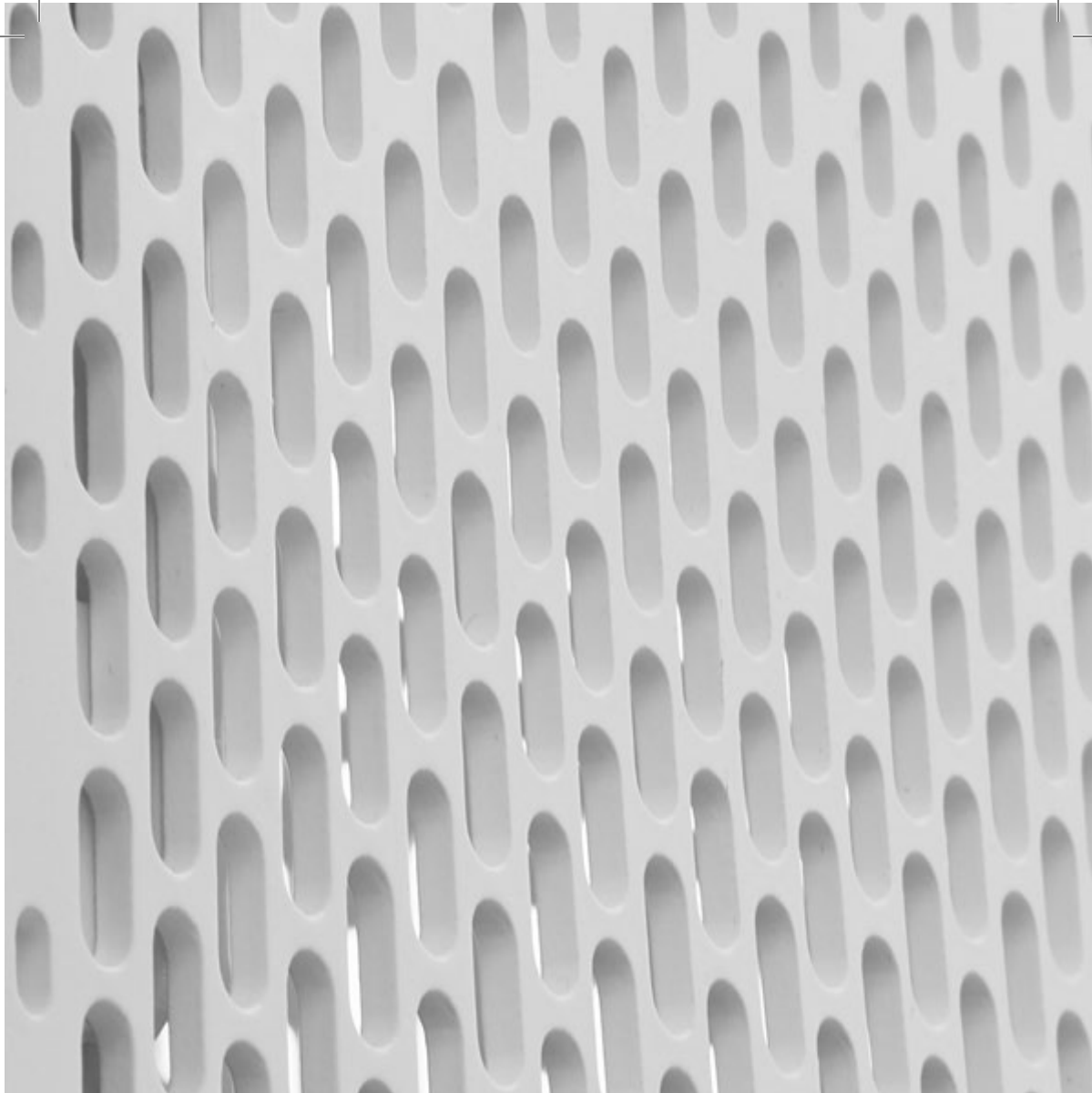

В тексте и цифровых обозначениях инструкции могут быть допущены технические ошибки и опечатки. Изменения технических характеристик и ассортимента могут быть произведены без предварительного уведомления.

Electrolux is a registered trademark used under license from AB Electrolux (publ).

Електролюкс – зареєстрована торгова марка, використовувана в відповідності з ліцензією Electrolux AB (публ.).

У тексті та цифрових позначеннях інструкції можуть бути допущені технічні помилки і друкарські помилки.

Зміни технічних характеристик та асортименту можуть бути змінені без попереднього повідомлення.

www.home-comfort.ru

www.electrolux.ru

www.home-comfort.in.ua

www.electrolux.ua